



Gebruikersgids

Bekijk de
installatie



*Ik ben
Robomow,
aangenaam.*



Uw veiligheid is belangrijk voor ons.

Lees alle veiligheidswaarschuwingen in de handleiding aandachtig en wees extra voorzichtig door kinderen en huisdieren weg te houden van het gazon wanneer de Robomow aan het werk is.

| | |
|---------------------------|-----------|
| Veiligheid | 2 |
| Installatie | 13 |
| Snelle naslag..... | 48 |

Veiligheid

BELANGRIJK!

LEES DE GIDS ZORGVULDIG EN BEWAAR HEM OM LATER
TE KUNNEN RAADPLEGEN

- 1 **Definities waarschuwingsplaatjes**
- 2 **Veiligheidswaarschuwingen en
voorzorgsmaatregelen**
- 3 **Veiligheidsfuncties**



Laat de maaier niet door kinderen gebruiken of bedienen. Kinderen moeten altijd onder toezicht staan.

1

Definities waarschuwingsplaatjes



1 2 3 4 5 6 7

1. Dit is een gevaarlijk aangedreven gereedschap. Wees voorzichtig wanneer u met de maaier werkt en volg alle veiligheidsinstructies en waarschuwingen.
2. Lees de veiligheidshandleiding aandachtig voor u uw maaier gebruikt.
3. Pas op voor voorwerpen die tijdens de werking worden weggeslingerd.
4. Blijf tijdens het gebruik op een veilige afstand van de maaier. Houd mensen en in het bijzonder kinderen, huisdieren en omstanders weg van de plaats waar de maaier aan het werk is.
5. LET OP – Raak het draaiende mes niet aan. Houd uw handen en voeten uit de buurt en probeer niet om de maaier op te tillen.
6. Activeer de veiligheidssleutel voor u aan de maaier werkt of hem optilt (zie sectie 3.b).
7. Rijd nooit op de maaier.



Ruim de maaier of een onderdeel ervan nooit op als niet-gesorteerd huishoudelijk afval. Ze moeten gescheiden opgehaald worden.



Dit product voldoet aan de relevante richtlijnen van de EU.



Dit symbool betekent dat de voeding dubbel geïsoleerd is

2

Veiligheidswaarschuwingen en voorzorgsmaatregelen

A. Voor u begint

1. Lees deze veiligheidshandleiding aandachtig door voor u de maaier gebruikt, om vertrouwd te worden met zijn bedieningen en correcte gebruik.
2. Laat de machine nooit gebruiken door kinderen, personen met een fysieke, zintuiglijke of geestelijke beperking, personen met een gebrek aan kennis en ervaring en personen die niet vertrouwd zijn met gebruiksinstructies. Plaatselijke reglementen kunnen leeftijdsbeperkingen opleggen aan de gebruiker.
3. U bent verantwoordelijk voor ongevallen of schade aan andere personen of hun eigendom.
4. Het is uw verantwoordelijkheid om uw burens te informeren over de risico's. U moet hen verbieden uw gazon te betreden terwijl de maaier aan het werk is.
5. Als uw gazon aan de straat en/of het gazon van de burens grenst, moet u tijdens de werking van de maaier aanwezig zijn om te beletten dat mensen op uw gazon komen. Ofwel moet u uw gazon beveiligen/omheinen zodat mensen niet in de buurt van de maaier kunnen komen terwijl hij werkt.

B. Voorbereidingen

1. Zorg voor een correcte plaatsing van de perimeterdraad, volgens de instructies.
2. Inspecteer het terrein waar de maaier wordt gebruikt regelmatig. Verwijder alle stenen, takken, draden en vreemde voorwerpen.
3. Controleer regelmatig visueel of het mes niet versleten of beschadigd is. Vervang een versleten of beschadigd mes(Artikelnr. MRK6101A).

C. Bediening

BELANGRIJKE VEILIGHEIDSWAARSCHUWING!

Laat de maaier niet zonder toezicht werken als u weet dat er huisdieren, kinderen of mensen in de buurt zijn. Maai nooit terwijl mensen (vooral kinderen) of huisdieren in de buurt zijn.



1. Gebruik de maaier niet wanneer een veiligheidsvoorziening of een onderdeel beschadigd, versleten of defect is.
2. Houd handen en voeten uit de buurt van de messen en andere bewegende onderdelen.
3. Zet de veiligheidsschakelaar altijd uit voor u de maaier optilt of afstellingen wilt uitvoeren.
4. Neem de maaier nooit op en draag hem nooit terwijl de motor werkt.
5. Raak het mes niet aan voor het volledig tot stilstand is gekomen.
6. Gebruik de maaier niet voor een ander doel dan het maaien van het gazon.
7. Laat alle beveiligingen, schermen, veiligheidsvoorzieningen en sensoren op hun plaats. Herstel of vervang beschadigde onderdelen, inclusief de veiligheidsplaatjes.
8. Programmeer de wekelijkse maaibeurten op momenten waarop niemand op het gras is.
9. Sluit een beschadigd stroomsnoer niet aan op het stopcontact en raak het niet aan voor de stekker uit het stopcontact is genomen, om een elektrische schok te voorkomen.

10. Houd het verlengsnoer weg van het mes, zodat de maaier het niet beschadigt. Een beschadigd stroomsnoer kan een elektrische schok veroorzaken.
11. Als het stroomsnoer tijdens het gebruik wordt beschadigd of in de war raakt, moet u het afkoppelen door de stekker uit het stopcontact te halen.
12. In het geval van een ongeluk of een defect terwijl de maaier aan het werk is, moet u onmiddellijk op de rode STOP knop drukken.

D. Transport

Binnen het werkgebied:

1. Druk op STOP om de maaier te stoppen.
2. Gebruik de afstandsbediening (verkrijgbaar als accessoire of via de mobiele app) om de maaier van de ene plaats naar de andere te rijden.
3. Als er een niveauverschil is, zet u de veiligheidsschakelaar uit en draagt u de maaier aan de draaghendel (trek daarvoor de STOP knop omhoog).

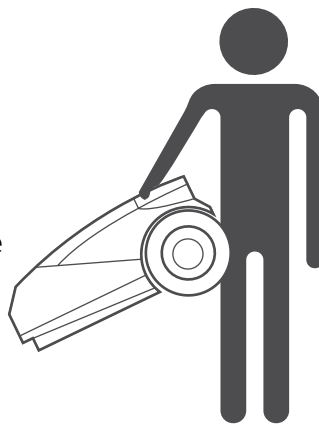

Lange afstanden:

Zet de veiligheidsschakelaar uit voor u uw maaier over lange afstanden vervoert.



BELANGRIJK! Het is aanbevolen dat u de oorspronkelijke verpakking bewaart voor het geval u de maaier zou moeten verzenden.

E. Werken met de afstandsbediening (met de hand maaien)

1. Maai alleen bij daglicht of goed kunstlicht en maai niet als het gras nat is.
2. Bedien de maaier niet op blote voeten of met open sandalen aan. Draag altijd stevig schoeisel en een lange broek; zorg dat u op hellingen altijd stabiel staat.
3. Wees zeer voorzichtig wanneer u de maaier naar u toe draait.
4. Schakel altijd de motor in volgens de instructies en houd uw voeten goed uit de buurt van het mes.
5. Maai niet handmatig op een helling van meer dan 15 graden of waar u niet stevig kunt staan.

F. Accu's

1. Open of beschadig de accu niet.
2. De accu bevat elektrolyt. Ga bij een lek van elektrolyt uit de accu als volgt te werk:
 - Contact met de huid: was de zones die in contact geweest zijn onmiddellijk met water en zeep.
 - Contact met de ogen: onmiddellijk gedurende 15 minuten met veel water spoelen, zonder te wrijven.
 - Zoek medische hulp.
3. Zorg dat de accu met de door de fabrikant geadviseerde lader wordt opgeladen. Een verkeerd gebruik kan leiden tot elektrische schok, oververhitting of lekkage van bijtende vloeistof uit de accu.

G. Onderhoud en speciale instructies

1. Zet de veiligheidsschakelaar altijd uit voor u blokkeringen verwijdert, de maaier inspecteert/schoonmaakt of eraan werkt, of wanneer u de machine op schade onderzoekt nadat ze een vreemd voorwerp heeft geraakt. Probeer nooit de maaier te herstellen of af te stellen terwijl hij werkt.
2. Als de maaier abnormaal trilt, moet u hem uitschakelen, de veiligheidsschakelaar uitzetten en het mes op beschadigingen controleren. Vervang een versleten of beschadigd mes (Artikelnr. MRK6101A) om een goede balans te behouden. Raadpleeg de onderhoudsdienst als de trillingen aanhouden.
3. Gebruik zware veiligheidshandschoenen wanneer u het mes nakijkt of vervangt.
4. Voer nooit onderhoud uit terwijl u blootsvoets bent u open sandalen draagt. Draag altijd geschikte werkschoenen en een lange broek.
5. Vervang versleten of beschadigde onderdelen voor uw veiligheid.
6. Gebruik uitsluitend origineel gereedschap en originele accessoires. Het is niet toegestaan het oorspronkelijke ontwerp van de maaier te wijzigen. Alle aanpassingen zijn op uw eigen risico.
7. Gebruik uitsluitend vervangende messen van het juiste type (Artikelnr. MRK6101A).
8. Volg de instructies van de fabrikant voor het onderhoud/de service/het schoonmaken van de maaier.
9. Zorg dat alle moeren, bouten en schroeven goed vastzitten, zodat de machine veilig werkt.



WAARSCHUWING!

Indien er gevaar op onweer bestaat, dient u de perimeterdraad van het basisstation/perimeterschakelaar verwijderen en de stekker uit het 230V/120V stopcontact halen.

H. Levens einde van het product

1. De maaier en zijn accessoires moeten op het einde van hun levenscyclus apart gescheiden opgehaald worden om te voorkomen dat elektrisch en elektronisch afval worden gestort en om de kwaliteit van het milieu te beschermen en te verbeteren.
2. Gooi de maaier of een onderdeel ervan (met inbegrip van de voeding en het basisstation) nooit weg als niet-gesorteerd huishoudelijk afval – ze moeten gescheiden opgehaald worden.
3. Informeer bij uw plaatselijke dealer over de beschikbare systemen voor de inlevering en de ophaling.
4. Verbrand de accu niet en doe gebruikte accu's niet bij uw huishoudelijke afval.
5. De accu moet worden ingezameld, zodat hij gerecycled of op een milieuvriendelijke manier verwerkt kan worden.

3

Veiligheidsfuncties



WAARSCHUWING!

Uw maaier is van verscheidene ingebouwde beveiligingen voorzien. De maaier is echter een gevaarlijk toestel met een scherp mes dat personen die ermee in contact komen ernstig kan verwonden. Daarom is het volstrekt verboden het gazon te betreden terwijl de maaier aan het werk is. Als alternatief moet u de maaier uitschakelen wanneer mensen (vooral kinderen) en huisdieren op het gazon blijven of spelen.

A. Kinderslot

Het kinderslot voorkomt dat de maaier onvoorzien gaat werken als toevallig een knop wordt ingedrukt. U moet twee knoppen in de juiste volgorde indrukken om de machine te starten. U moet het kinderslot activeren als kinderen jonger dan 6 jaar in contact kunnen komen met de maaier.

B. Diefstalbeveiliging/Veiligheidssleutel

De diefstalbeveiliging/veiligheidssleutel verhindert het gebruik of het verrijden van de maaier, tenzij na het invoeren van een geldige code. De maaier zal u vragen een code van vier cijfers als persoonlijke veiligheidscode in te voeren. Het is stellig aanbevolen deze functie te activeren om te voorkomen dat kinderen of mensen die de maaier niet kennen of niet mogen gebruiken de maaier inschakelen.

C. Tilsensor

Als de maaier wordt opgetild terwijl het mes draait, zal het mes onmiddellijk stoppen.

D. Sensor voor scheefstand

Als de maaier naar een verticale stand wordt gekanteld, zal het mes onmiddellijk stoppen.

E. Bumpersensor

Tijdens de werking detecteert uw maaier obstakels op zijn weg. Als de maaier op een obstakel stoot, stopt het mes onmiddellijk, stopt de beweging in de richting van het obstakel en zal de maaier achteruit rijden.

F. Noodstopknop

Een druk op STOP tijdens de werking brengt de maaier en de messen onmiddellijk tot stand.

G. Veiligheidsschakelaar

Het uitschakelen van de veiligheidsschakelaar zal voorkomen worden dat de maaier werkt. U moet de schakelaar uitzetten voor u de maaier optilt en voor u met onderhoud begint.

H. Basisstation/perimeterschakelaar en perimeterdraad

De maaier kan niet werken zonder een geïnstalleerde en via het basisstation geactiveerde perimeterdraad. Als het signaal van de perimeterdraad uitvalt, stopt de maaier met werken.

**Aan de slag.
Ik kan niet
wachten om
uw gazon te
maaïen.**



Welkom in een vriendelijk thuis

Proficiat met uw aankoop! Nog heel even en u kunt kennismaken met uw beste teamspeler. U zult weldra op uw nieuwe vriend kunnen rekenen om uw gazon perfect te maaien.

Hij zal op vooraf bepaalde dagen en uren automatisch uit zijn basisstation vertrekken, uw gazon maaien en naar het basisstation terugkeren om zich op te laden.

Een vooraf geïnstalleerde perimeterdraad bepaalt de grenzen (als een "virtuele omheining") voor uw maaier. Hij loopt langs de rand van het gazon en rond voorwerpen die u wilt beschermen.

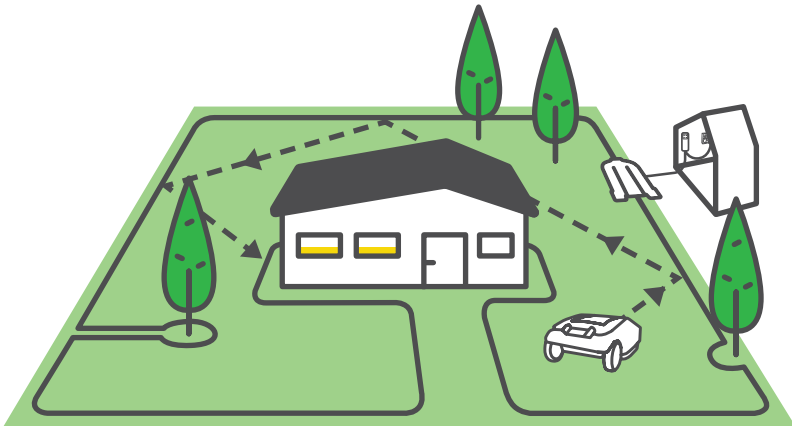

De maaier beweegt willekeurig binnen de door de perimeterdraad afgebakende werkzone. De willekeurige beweging zorgt voor een perfecte maaibeurt van de volledige oppervlakte van uw gazon.

Hij volgt bovendien de perimeterdraad om de randen van het gazon te maaien en perfect af te werken.

Consistent maaien geeft een mooi gazon, en dat is net wat een robotmaaier doet.

Nadat u de duidelijke instructies voor de installatie hebt gevolgd, kunt u van uw vrije tijd genieten terwijl uw nieuwe vriend voor uw gazon zorgt.

Wat gaan we nu doen?

Een correcte installatie van uw maaier zal een optimaal resultaat garanderen. U moet het volgende doen om uw maaier voor te bereiden om perfect voor u te werken:



Wat zit er in de doos

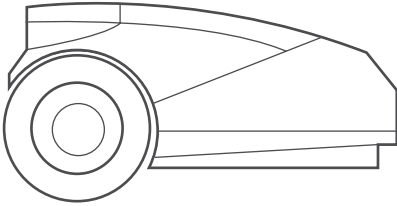

Het product
Uw nieuwe robotmaaier



Verlengsnoer
vo m laagspanningsnoer
om de maaier met de
voeding te verbinden

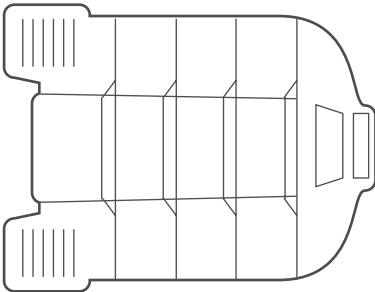

Basisstation
Hier laadt de maaier zich op

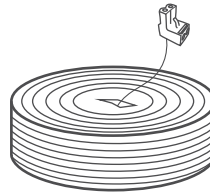

Perimeterdraad*
Bakent het werkgebied
van de maaier af
() Niet inbegrepen bij
Pro/XR3 modellen*

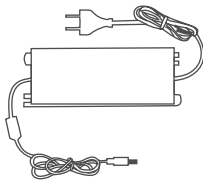

Voeding
De voeding voor het opladen
van uw maaier



Gebruikersgids



Mesgereedschap
Om de messen veilig te verwijderen

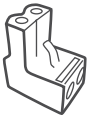

Extra aansluitconnector
Om de perimeterdraad op het basisstation aan te sluiten

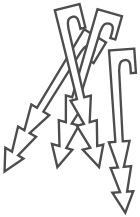

Draadpennen*
Om de draad aan de grond te bevestigen
() Niet inbegrepen bij Pro/XR3 modellen*

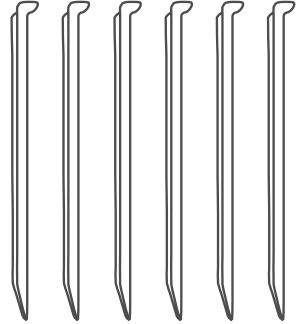

Haringen voor het basisstation (x6)
Om het basisstation aan de grond te bevestigen



Draadconnectors
Om de perimeterdraad te splitsen als hij onderbroken is



Zekering
Om te voorkomen dat de accu tijdens de opslag zijn lading verliest

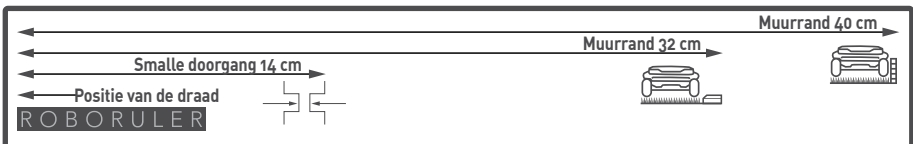

RoboRuler
Om de afstand van de perimeterdraad tot de rand van het gazon te meten

Klaar? Aan de slag...



Ken uw gazon

Een goed begrip van uw gazon zal onnodige vergissingen voorkomen en de installatie gemakkelijker en eenvoudiger maken.

Als uw gazon kent, kunt u ook delen van deze handleiding overslaan omdat ze niet relevant zijn voor uw gazon.

Hoe ziet uw gazon eruit?

Type A

Alleen basiszone

Uw gazon is een doorlopende zone en overal breed genoeg om de maaier te laten passeren (op het smalste punt ten minste 4 m breed).

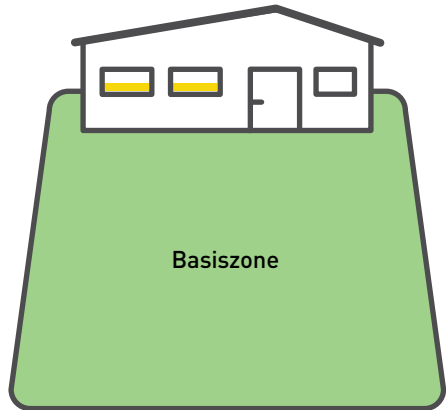

Type B

Basiszone + subzone

Uw gazon bestaat uit meer dan één zone. De zones zijn met een smalle doorgang (1,5- 4 m breed) met elkaar verbonden. De maaier kan tussen deze zones rijden om het volledige gazon te maaien.

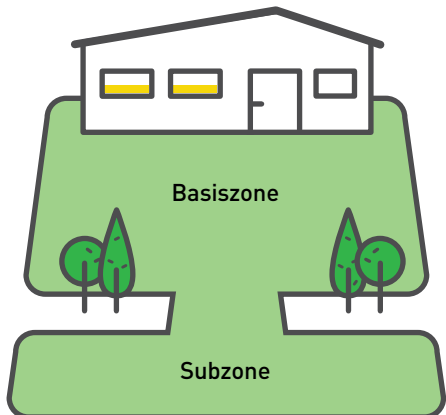

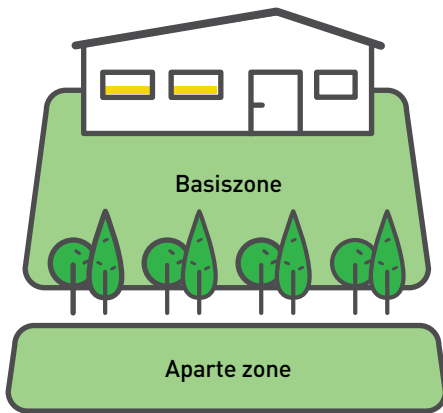

Type C

Basiszone + aparte zone

Uw gazon bestaat uit twee of meer zones die niet met elkaar verbonden zijn (gescheiden door een omheining, voetpad, pad of ander obstakel). De maaier kan niet tussen deze zones rijden.

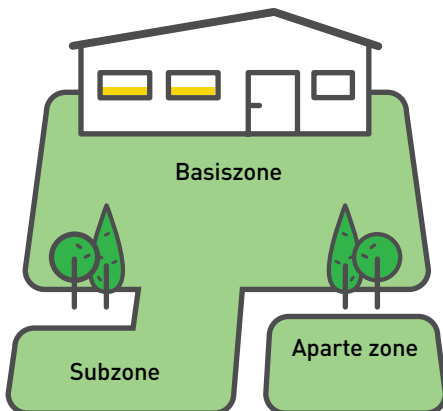

Type D

Basiszone + subzone+ aparte zone

Sommige delen van uw gazon zijn met de basiszone verbonden door een smalle doorgang (tot 4 m breed) en sommige zijn volledig van de basiszone gescheiden door een omheining, voetpad, pad of ander obstakel en de maaier kan niet van het ene naar het andere deel rijden.

2 Aan de slag

Kies de locaties voor het basisstation en de voeding

Het basisstation laadt uw maaier op en het begin en eind van de perimeterdraad worden erop aangesloten. In deze stap van de installatie bepaalt u de beste plaats voor het basisstation.



TIP

Het basisstation zal later worden geïnstalleerd, nadat de perimeterdraad geplaatst is.

Waar moet u het basisstation plaatsen?

Overweging A

Maximaal 20 meter van een stopcontact

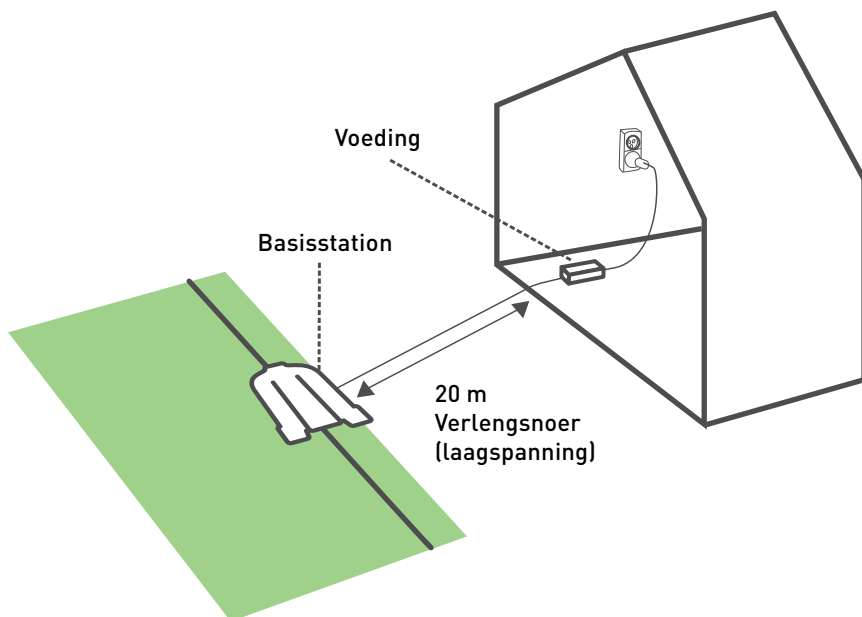

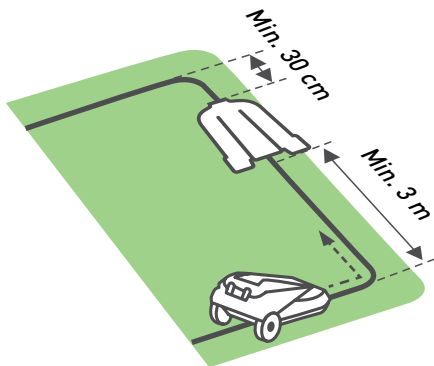

Overweging B

Minimaal 3 m rechte draad voor het basisstation en minimaal 30 cm achter het basisstation, zodat de maaier vlot in en uit kan rijden

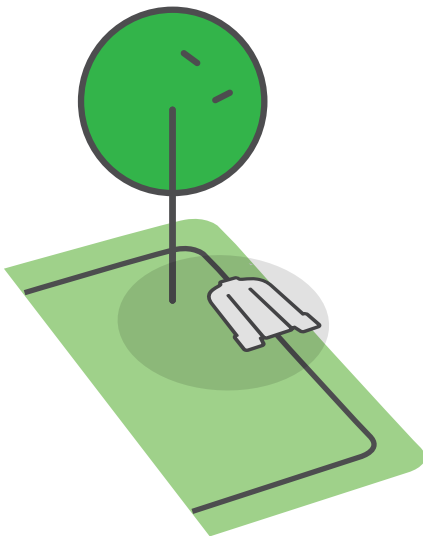

Overweging C

Kies een vlakke plaats in de schaduw

-
- Als het gazon meer dan één zone telt, plaatst u het basisstation in de grootste zone
 - Zorg dat de grond effen en vlak is, zonder hellingen
 - Houd een afstand van minimaal 1 meter van een sprinklerkop om te vermijden dat de maaier deze raakt en zijn interne onderdelen beschadigen
-



3 Plaats de draad

Plaats de perimeterdraad ("virtueel hek") die het werkgebied van de maaier afbakt.

U bent nu klaar om de perimeterdraad te installeren. We doen het stap voor stap.



TIPS

- Zorg dat u de verpakking van de maaier in de buurt hebt.
- Geef het gazon nog een laatste beurt met uw oude maaier voor u de draad plaatst. Dat vergemakkelijkt het aanbrengen van de draadpenen en zorgt ervoor dat de maaier de draad niet doorsnijdt.



DIT HEBT U NODIG

- Hamer
- Kleine, platte schroevendraaier
- Combinatietang

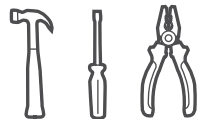

... Een zonnige dag en een zonnig humeur :)

Begin bij het begin: obstakels en hellingen

Voordat u een pen in de grond slaat, kijkt u of er obstakels of hellingen zijn.

OBSTAKEL



Zachte obstakels

Zachte obstakels zijn bloembedden, vijvers of kleine bomen. Ze moeten met perimetereilanden worden beschermd.

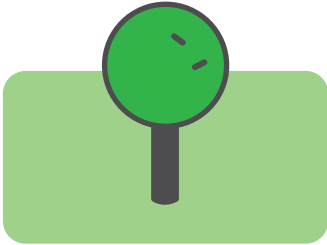

Harde obstakels

Harde obstakels zijn verticaal, stijf en hoger dan 15 cm, zoals bomen of telefoonpalen.

Als een hard obstakel een diameter van minder dan 10 cm heeft, moet het met een perimetereiland worden beschermd. Voor grotere diameters is dat niet nodig.

HELLINGEN

Hellingen langs de rand

Om te beletten dat de maaier van het gazon glijdt, zeker als het gras nat is, moet de perimeter aan de rand van het gazon hellingen van meer dan 15% (15 cm stijging per 1 m) vermijden.

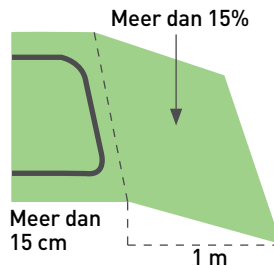
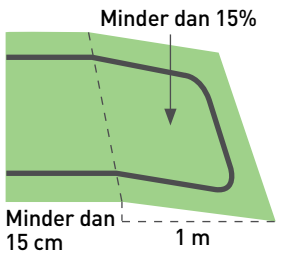

Hellingen binnen het gazon

Uw maaier kan binnen het gazon zones met een helling tot 35% (35 cm stijging per 1 meter) maaien.

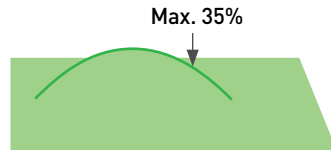

De helling is te steil als...

De maaier bij het beklimmen van de helling loskomt van de grond. Sluit dergelijke hellingen uit van het maaigebied.



A. Een goed begin

Wandel voor u begint langs de omtrek van uw gazon en plan hoe u de perimeterdraad zult plaatsen. Noteer alle obstakels en hellingen.



Trek ongeveer 30 cm draad door het gat in het plastic deksel en bevestig het begin van de draad met een pen aan de grond op de plaats waar het basisstation zal komen.

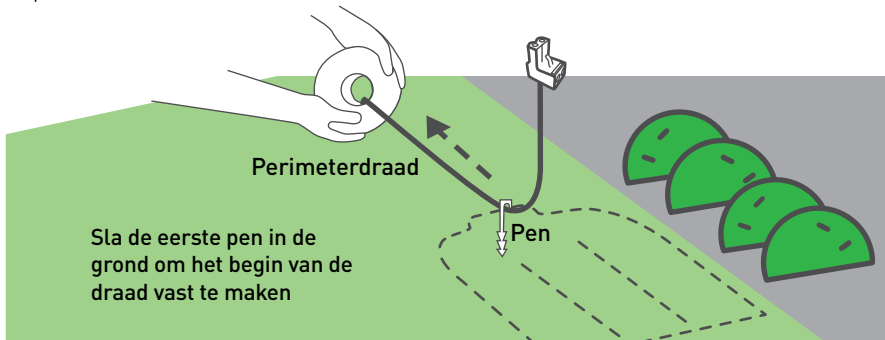

Wikkel de draad tegen de klok in af rondom het gazon, vertrekkend van de plaats van het basisstation.

Leg hem losjes langs de perimeter terwijl u de rand van het gazon volgt. Indien u bij een gebied/object komt dat bijzondere aandacht vereist, dient u de perimeterdraad zorgzuldig te leggen zoals beschreven in de volgende secties.

B. Houd voldoende afstand

De perimeterdraad wordt aan de grond bevestigd met de pennen die bij het product worden geleverd. Gebruik de RoboRuler om de afstand tussen de perimeterdraad en de rand van het gazon of obstakels te bepalen.

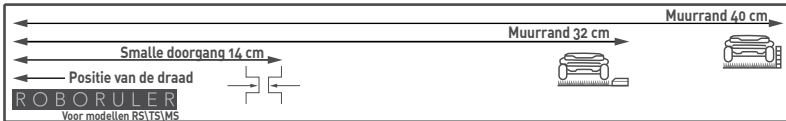
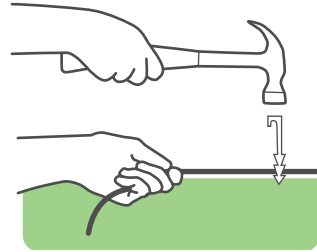

- Plaats pennen op enkele meters afstand van elkaar en op de hoeken. In deze vroege fase gebruikt u zo weinig mogelijk pennen. Later kunt u alle pennen die nodig zijn aanbrengen.
- Trek de draad strak en hamer de pen volledig in de grond.
- Zorg dat u geen irrigatieleidingen beschadigt.



TIPS

Als de rand vlak of steil is, gebruikt u de korte afstand van de RoboRuler.

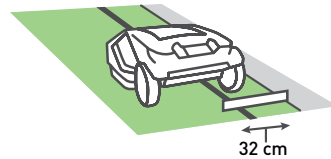

Indien de rand een muur is (meer dan 2 cm boven de grond), gebruikt u de langere afstand van de RoboRuler.

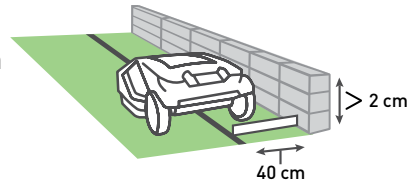

Bewaar een afstand van ten minste 1,2 meter als het gazon langs water loopt.

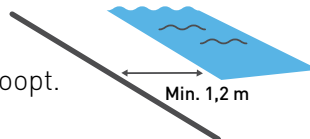



TIPS

- Het is niet nodig om de perimeterdraad te begraven, maar u kunt dit wel doen, tot 5 centimeter diep.
- In blootgestelde zones, zoals betegelde zones, is het meestal aanbevolen dat u de draad begraaft.
- Als u een extra draad nodig hebt om de installatie te voltooien, verbindt u hem met de meegeleverde waterdichte connectoren (zie sectie 5-G "De perimeterdraad splitsen").

C. Maak soepele bochten

Handhaaf bij het leggen van de draad langs de perimeter een hoek van 45° op alle links draaiende hoeken.

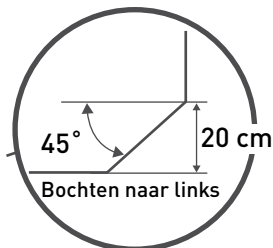
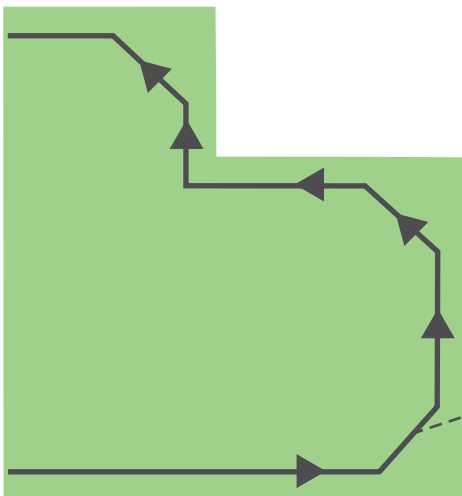

D. Bescherm zachte obstakels

Objecten zoals bloembedden, vijvers of kleine bomen moeten worden beschermd door perimetereilanden te vormen.

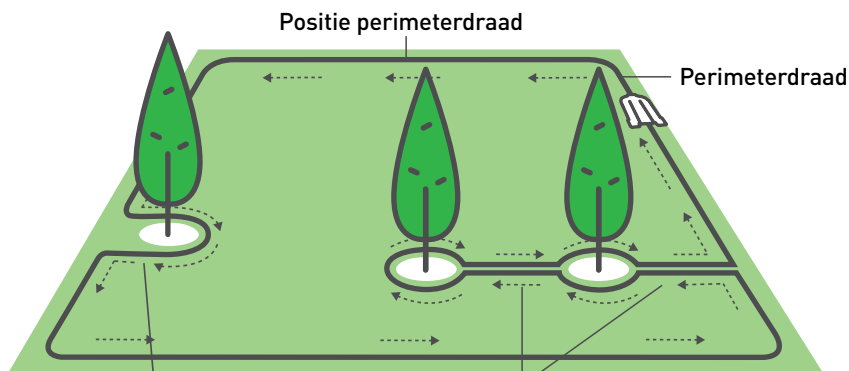

Als de afstand tussen een eiland en de perimeterdraad kleiner is dan 1,5 m, gebruikt u het obstakel als een deel van de rand van het gazon.

Houd minstens 1.5 m afstand tussen eilanden; als de obstakels zich dicht bij elkaar bevinden, maakt u er één eiland van.

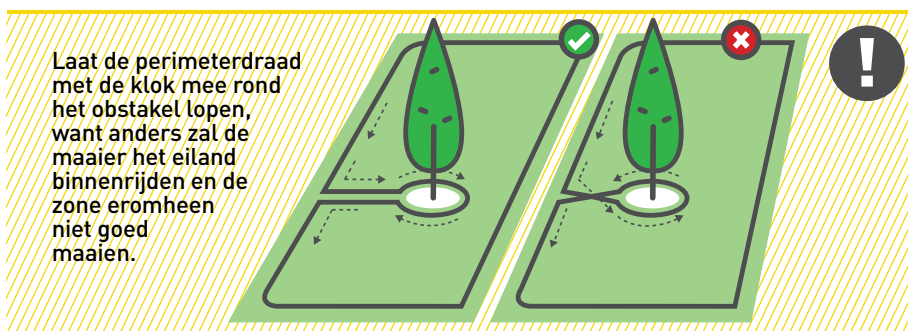

Laat de perimeterdraad met de klok mee rond het obstakel lopen, want anders zal de maaier het eiland binnenrijden en de zone eromheen niet goed maaien.

- Draden naar en van een eiland moeten met dezelfde pen worden bevestigd
- Een perimetereiland dient rechthoekig of rond te zijn



TIPS

Herinner u het type van uw gazon

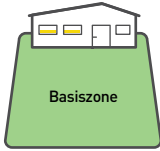

Type A
Alleen
basiszone

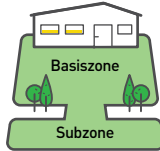

Type B
Basiszone +
subzone

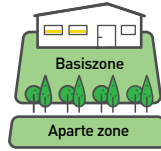

Type C
Basiszone +
aparte zone

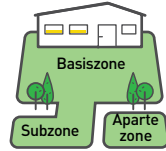

Type D
Basiszone
+ subzone +
aparte zone

E. Hoe u een subzone bedraadt

Type B / Type D

*Hebt u geen subzone?
Sla deze sectie over!*

Een smalle doorgang verbindt de hoofdzone met een subzone. Deze moet minstens 1 m breed zijn om de maaier te laten passeren.

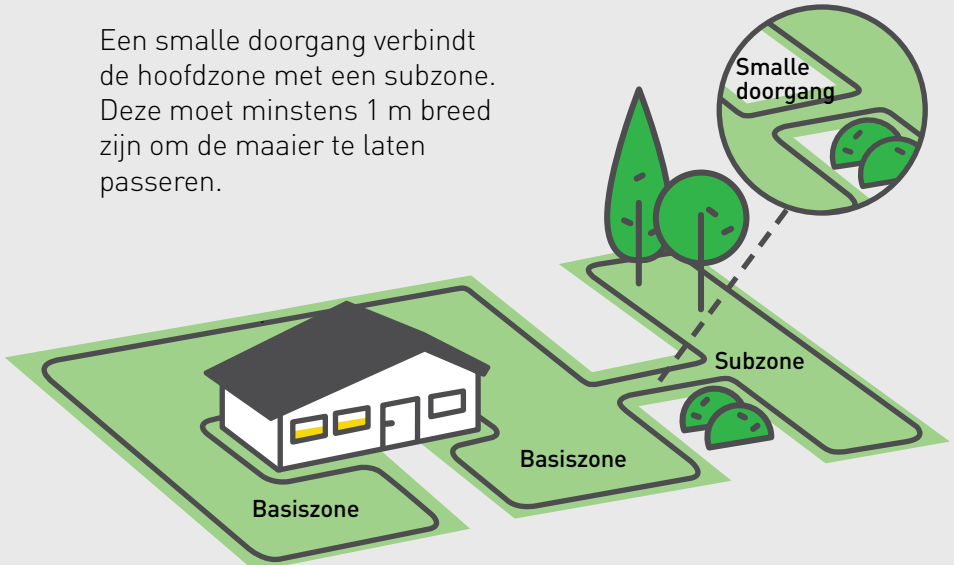

Een nuttige video is online beschikbaar

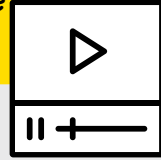

- Als een smalle doorgang korter dan 2 m is, vormt u één vierkant perimetereland in de doorgang
- Bedraad de smalle doorgangen zorgvuldig om te voorkomen dat de maaier tijdens het maaien spontaan naar verschillende zones gaat



TIPS

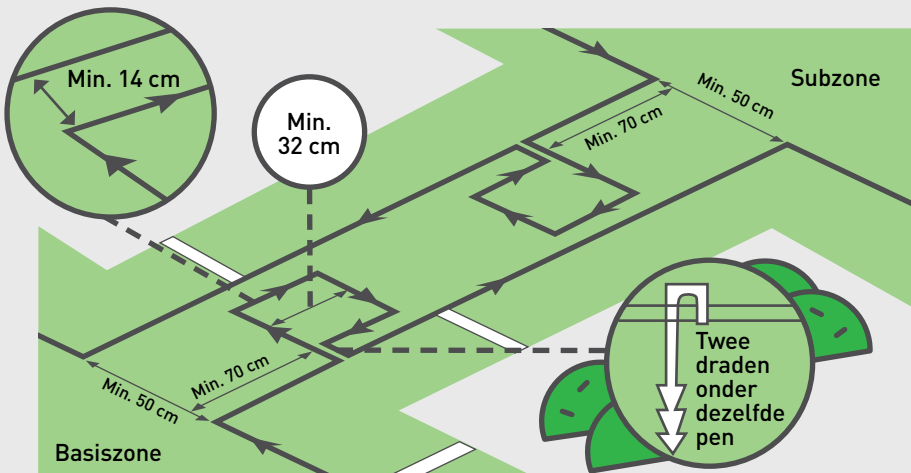

Smalle doorgangen moeten vast, effen en vlak zijn.

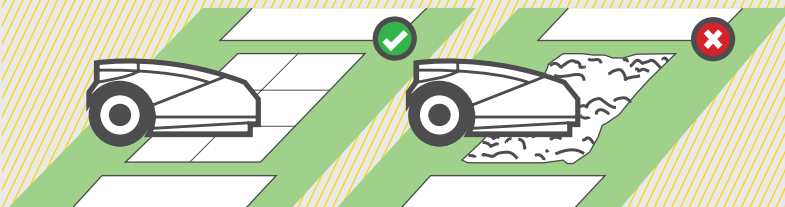

F. Hoe u een aparte zone bedraadt

Type C / Type D

*Hebt u geen aparte zone?
Sla deze sectie over!*

Als uw aparte zone groter dan 120 m^2 is (200 m^2 voor modellen voor meer dan 3000 m^2), zal de maaier ze niet in één enkele bewerking kunnen voltooien. Daarom is het aanbevolen deze afzonderlijk met draad af te bakenen en op zijn eigen basisstation aan te sluiten.

Als uw aparte zone kleiner dan $120 \text{ m}^2/1291 \text{ ft}^2$ is ($200 \text{ m}^2/2150 \text{ ft}^2$ voor modellen voor meer dan $3000 \text{ m}^2/30000 \text{ ft}^2$), kunt u ze op een of twee manieren bedraden.

OPTIE 1 Verleng de perimeterdraad vanuit de basiszone over het obstakel heen.

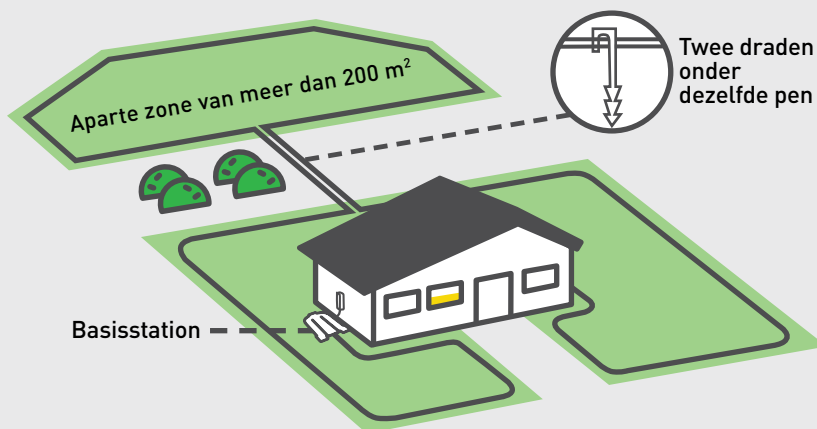

OPTIE 2 Bedraad de zone afzonderlijk en sluit deze aan op een perimeterschakelaar (optioneel accessoire).

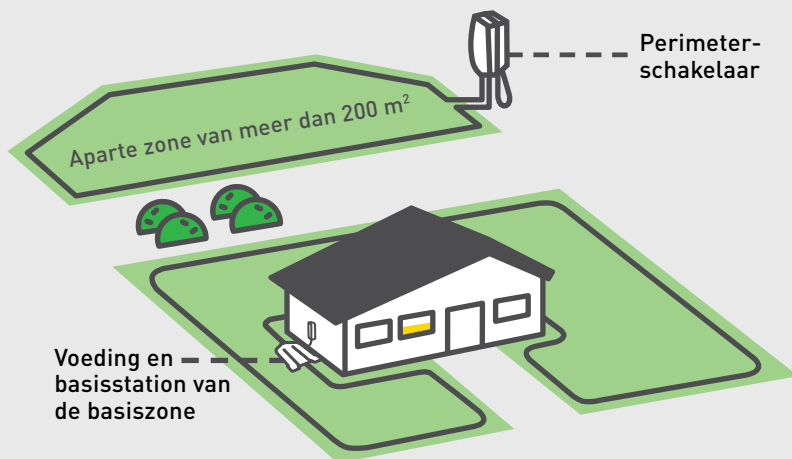

G. Voltooi het plaatsen van de draad

Wanneer de perimeterdraad geplaatst is, moet u de twee uiteinden van de draad die elkaar bij het basisstation ontmoeten aan elkaar verbinden.

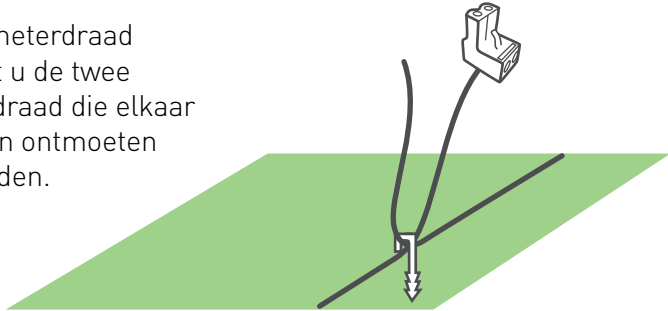

TIPS

- Gebruik dezelfde pen om de twee eindstukken van de draad aan de grond te bevestigen
- Knip ze op dezelfde lengte af



Draai de twee draden goed samen.

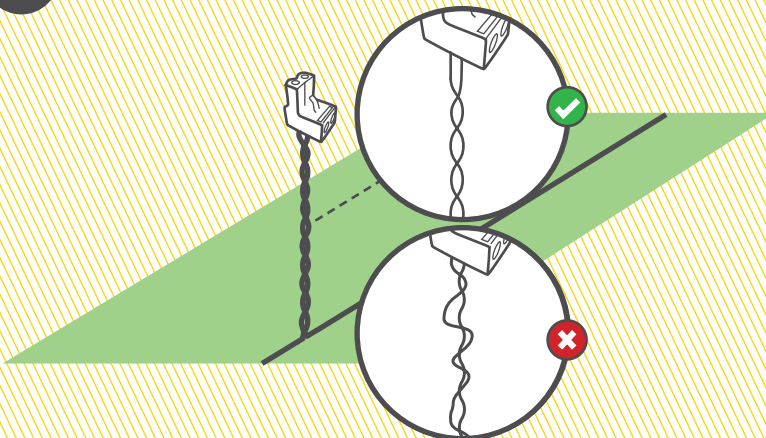

Verwijder 5 mm isolatie van de uiteinden van de draden, steek de ineengedraaide draad in de connector en bevestig met een kleine platte schroevendraaier.

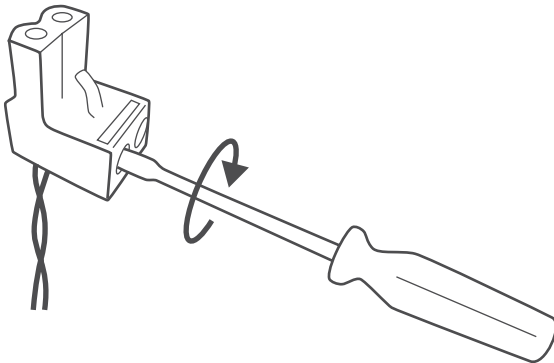
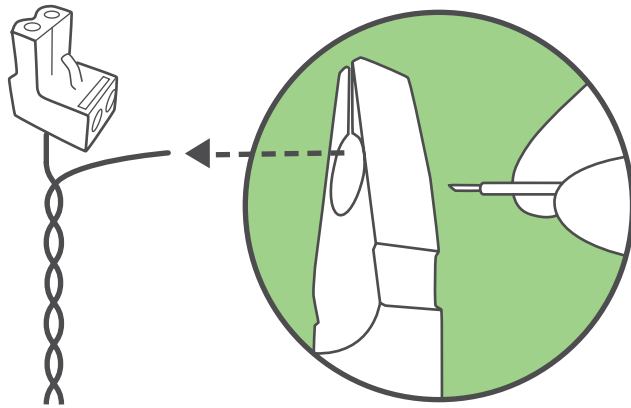

Geweldig!
Het ergste
is achter de
rug!

4

Inschakelen

Installeer het basisstation en de voeding en sluit ze aan

A. Installeer het basisstation en sluit het aan

Plaats het basisstation op de gekozen locatie.

Verwijder de kop van het basisstation: **A.** Trek de hendel naar boven. **B.** Druk de kop van het basisstation uit de voorkant in de aangegeven richting.

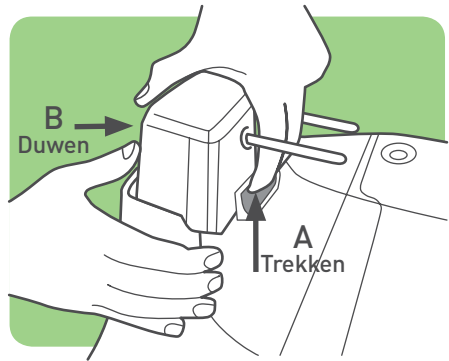

Voer de perimeterdraad (A) en het verlengsnoer (B) door de gleuf aan de achterkant van het basisstation.

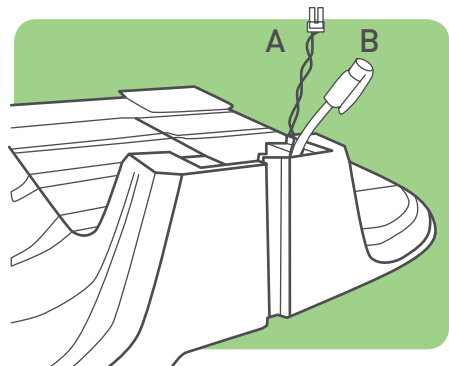

Bevestig de connector van de perimeterdraad aan punt A op de kop van het basisstation. Bevestig het 20 meter lange verlengsnoer aan punt B op de kop van het basisstation.

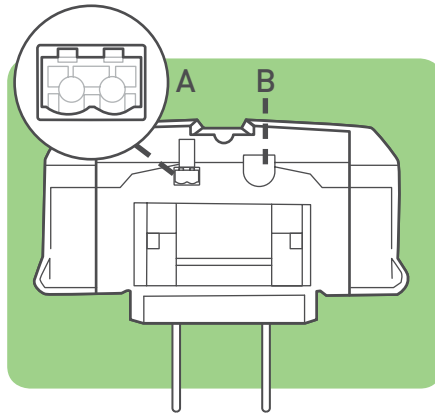

Schuif de kop van het basisstation weer op zijn plaats langs de glijders (C). Zorg dat hij goed op zijn plaats zit. Druk de hendel naar beneden totdat hij op zijn plaats klikt. Voer het verlengsnoer naar de voeding.

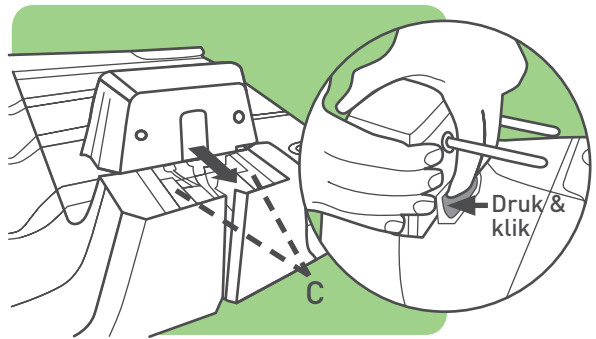

Plaats het basisstation op de gekozen locatie en centreer het op de perimeterdraad. Plaats twee haringen, zoals getoond. De andere haringen worden later geplaatst.

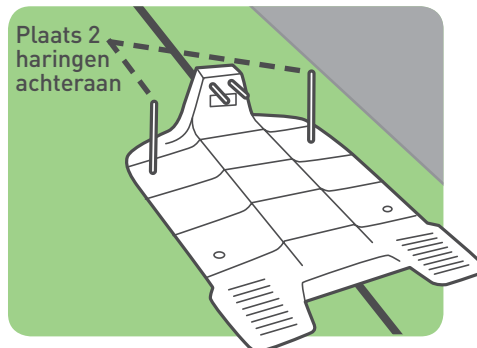

Zorg dat u geen irrigatieleidingen beschadigt wanneer u de haringen in de grond slaat.



B. Sluit de voeding aan



TIP

Let op het volgende om de plaats van de voeding te kiezen:

- Kies een geschikte plaats, in de buurt van een stopcontact
- Plaats het buiten de perimeter van het gazon
- Kies bij voorkeur een droge en beschutte plaats

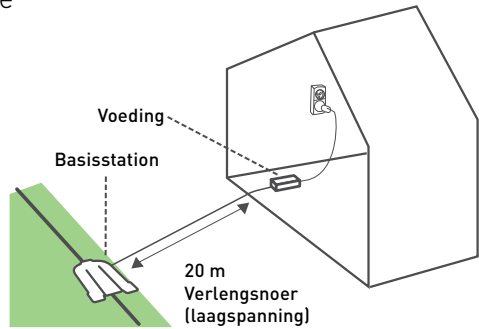

Sluit het DC-snoer van de voeding aan op het verlengsnoer van 20 meter.



Zorg dat de connector volledig tot aan het witte merkteken in de aansluiting zit.

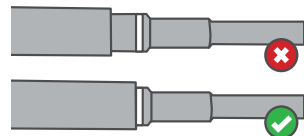
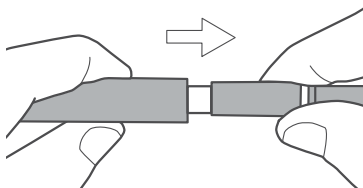

Sluit de voeding aan op een gewoon stopcontact.

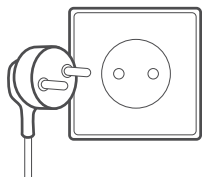

Het ledlampje van het basisstation moet nu groen knipperen (als de maaier zich niet in het basisstation bevindt) of aanhoudende groen branden (als de maaier zich in het basisstation bevindt).

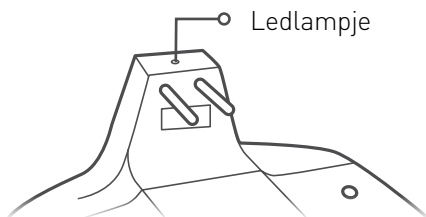

Let op

Het verlengsnoer van de voeding naar het basisstation moet goed aan de grond worden bevestigd! Men mag er niet over kunnen struikelen.

Het verlengsnoer mag ALLEEN over zachte oppervlakken lopen. Het mag niet over harde oppervlakken (bijvoorbeeld een voetpad, oprit) lopen, waar het niet goed kan worden bevestigd.



Nog één
stap...:)



Instellen en testen

Maak uw maaier klaar en geef hem een proefrit.

Proficiat! U bent nu klaar voor een eerste test.

DIT HEBT U NODIG:

- De maaier
- Resterende pennen
- Resterende haringen voor het basisstation

... *Een glas champagne (of equivalent)*

A. Starten

U moet nog enkele dingen doen voor uw maaier kan starten.

Pas de maaihogte aan (20-80 mm) door aan de knop voor de maaihogte te draaien terwijl u ze indrukt.

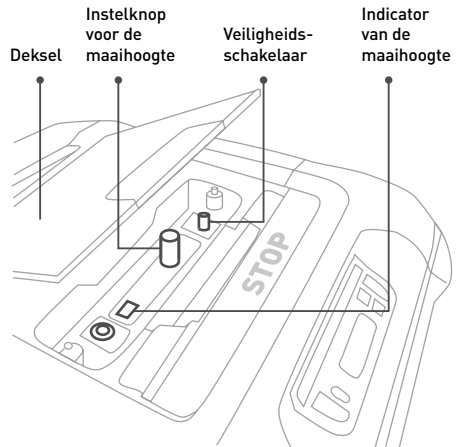

Plaats de zekering.

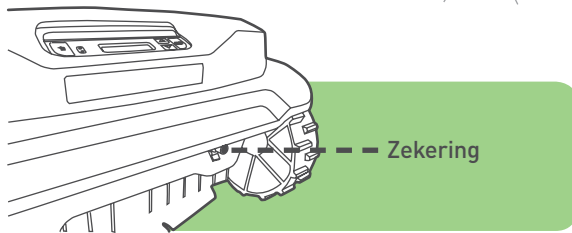

Let op Zorg dat de zekeringhouder volledig vastgedraaid is.



Zet de veiligheidsschakelaar aan.

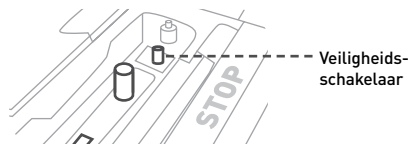

B. Kies de basisinstellingen

Volg de instructies op het scherm voor een snelle eerste configuratie.

Let op

Uw maaier heeft voldoende stroom om de configuratie te voltooien. Daarna moet u hem voor de eerste maaibeurt voor het eerst volledig opladen. Dat kan tot 24 uur duren.



Selecteer taal



Scroll met de pijlen om de gewenste waarde te selecteren. Druk op GO om de selectie te bevestigen en naar het volgende item te gaan. Druk op de pijl terug om een stap terug te gaan of een bewerking te annuleren.

Stel datum in

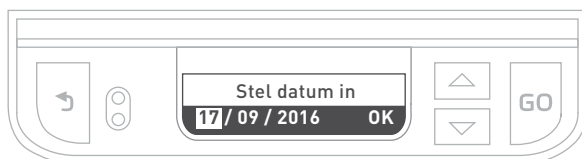

Stel tijd in

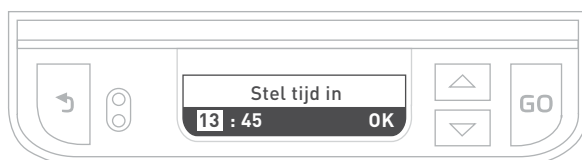



TIPS

Om de instelling te herbeginnen, houd u STOP + pijl omlaag ten minste 4 seconden ingedrukt.

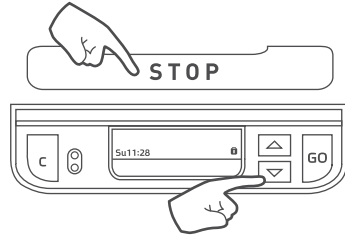

C. Test de positie van het basisstation

Zet de maaier op het gazon, 3 m voor de ingang van het basisstation en naar de perimeterdraad gericht. Druk op OK om de test te starten.

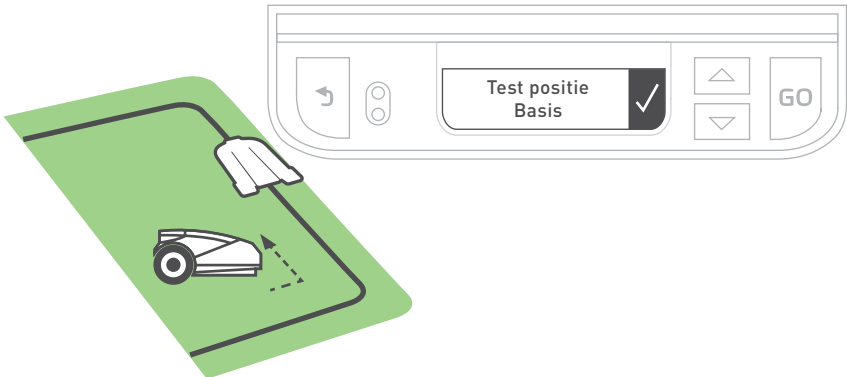

De maaier zal het basisstation binnenrijden.



Daarna zal hij naar buiten rijden, voor het basisstation wachten en u vragen om het basisstation te bevestigen. Steek de vier resterende haringen in de openingen van het basisstation. Druk op GO.

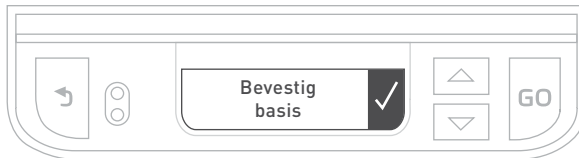

- Als een melding "Geen draadsignaal" wordt gegeven, controleert u of de voeding, het verlengsnoer en de draden van het basisstation goed aangesloten zijn. Controleer of de perimeterdraad niet onderbroken is.
- Als een melding "Verwissel draden" wordt gegeven, wisselt u de draden in de connector om.
- Als een melding "Verplaats" wordt gegeven, moet u controleren of het basisstation uitgelijnd is op de perimeterdraad. Verwijder eventuele obstakels die het binnenrijden van het station verhinderen.
- Zorg dat u geen irrigatieleidingen beschadigt wanneer u de haringen in de grond slaat.



D. Test de perimeterdraad



Voer de oppervlakte van uw basiszone in. Als u de melding "Draadpositie testen" krijgt, is de maaier klaar om de installatie van de perimeterdraad te testen. Druk op GO. De maaier begint te rijden.



Volg hem terwijl hij langs de perimeterdraad rijdt. Na een geslaagde ronde ziet u de melding "Draad test geslaagd" en zal de maaier het basisstation weer binnenrijden. Druk op GO.



Als u de melding "Draad aanpassen" krijgt en de maaier stopt en achteruitrijdt, moet u de draad enigszins naar binnen verplaatsen. Druk op GO om de draadtest voort te zetten.

E. Subzones toevoegen

De maaier zal u vragen een of meer bijkomende subzones toe te voegen. Selecteer X om dit gedeelte over te slaan als u geen subzones hebt.

Als u de optie Subzone kiest, zal de maaier automatisch langs de draad naar de subzone rijden. Wanneer hij zich ten minste 5 m in de subzone bevindt, drukt u op STOP en selecteert u het gebied binnen de subzone. Wanneer het proces voltooid is, zal de maaier terugkeren naar het basisstation.

F. Voltooi de installatie van de perimeterdraad

Plaats de resterende pennen ongeveer 1 m uit elkaar langs de perimeterdraad.

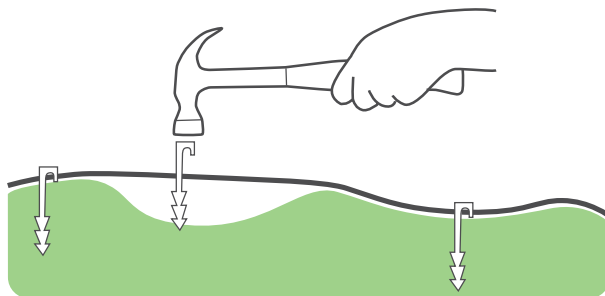

Bevestig het verlengsnoer aan de grond, zodat er niet over kan worden gestruikeld.

G. Laad uw maaier op

Plaats uw maaier in het basisstation en laat hem voor de eerste maaibeurt volledig opladen (tot 24 uur). Wanneer hij volledig opgeladen is, zal hij volgens zijn maaischema automatisch vertrekken.

Let op

- Tijdens het laden moet de veiligheidsschakelaar op "Aan" staan
- Raak de messen niet aan
- Maai nooit terwijl mensen (vooral kinderen) of huisdieren in de buurt zijn.
- Zorg dat het gazon vrij is van losse objecten. De beperkte garantie op uw maaier dekt geen schade die wordt veroorzaakt door in de tuin achtergebleven voorwerpen.



Maak u geen zorgen als het gazon er de eerste dagen ongelijkmatig uitziet. Na enkele maaibeurten is dat opgelost!



TIP

A. Zijn er aparte zones?

Voor een gazon met volledig afgescheiden aparte zones moet u het gebied van de zones afzonderlijk instellen.

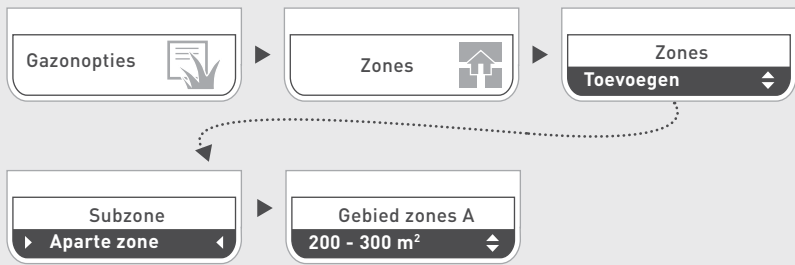

B. De perimeterdraad splitsen (indien nodig)

- Plaats de twee draadeinden in de uiterst linkse en uiterst rechtse posities van de connector.
- Controleer of de draden volledig in de connector geplaatst zijn.
- Gebruik een tang om de knop op de connector naar te drukken. De knop moet volledig ingedrukt zijn, zonder de connector te beschadigen.

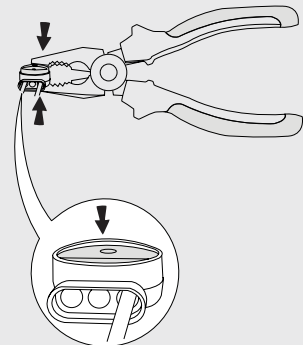
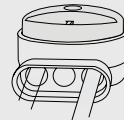

Een nuttige video is online beschikbaar

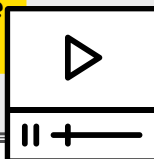

Goed gedaan!

***Ontspan u nu en laat uw
maaiër het werk doen.***

- ① Ken uw maaier**
- ② Menustructuur**
- ③ Automatische werking**
- ④ Handmatige bediening**
- ⑤ Kenmerken - Hoe te**
- ⑥ Periodiek onderhoud**
- ⑦ Probleemoplossing**
- ⑧ Vaak gestelde vragen**

1 Ken uw maaier

Leer de verschillende onderdelen en berichten van uw maaier kennen om hem optimaal te gebruiken. Als u begrijpt hoe hij werkt en "interageert", kunt u hem vlot en gemakkelijk bedienen.

Externe delen

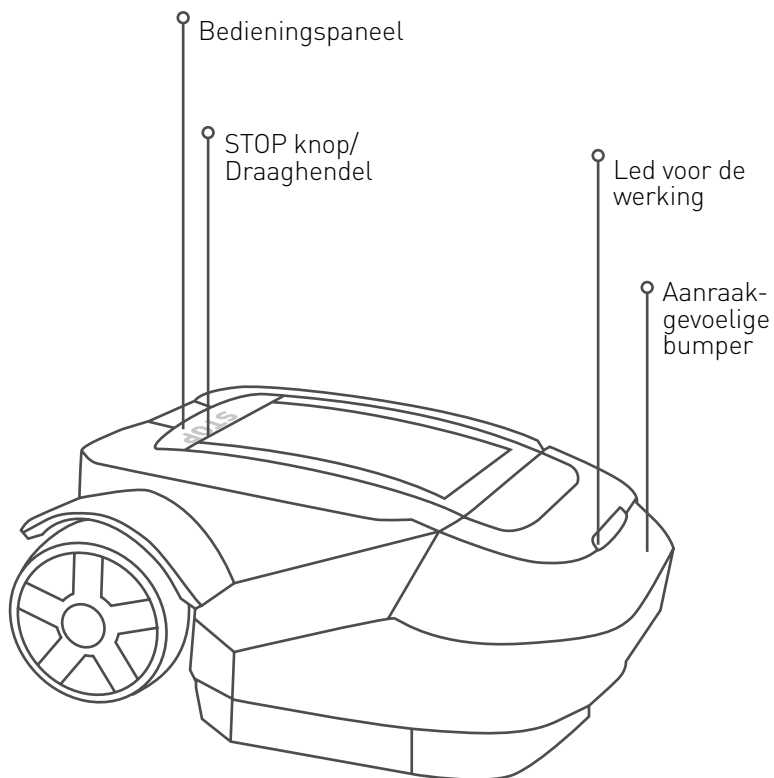

Onder de motorkap

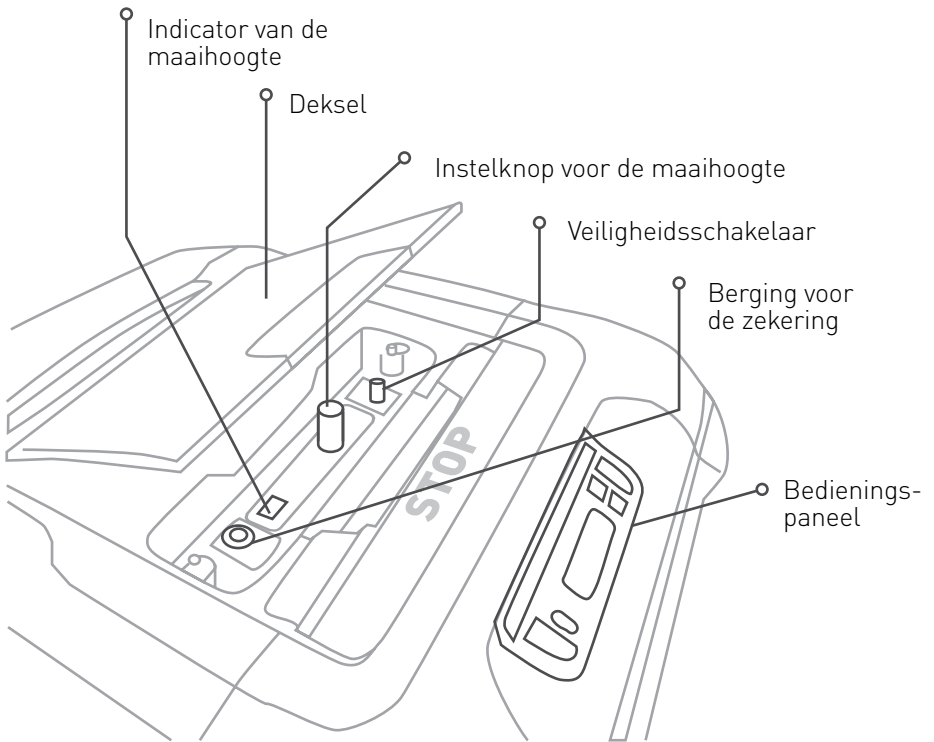

Bedieningspaneel

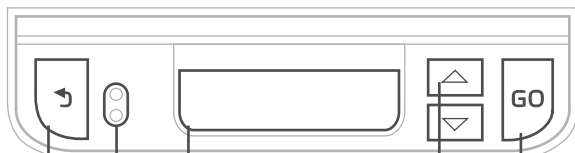

Back wordt gebruikt om een selectie te annuleren of een stap terug te gaan in het menu.

Regensensor

Go knop wordt gebruikt om menuoptie te selecteren of een weergegeven bericht te bevestigen.

Scroll-pijlen voor de menuselectie

LCD-scherm

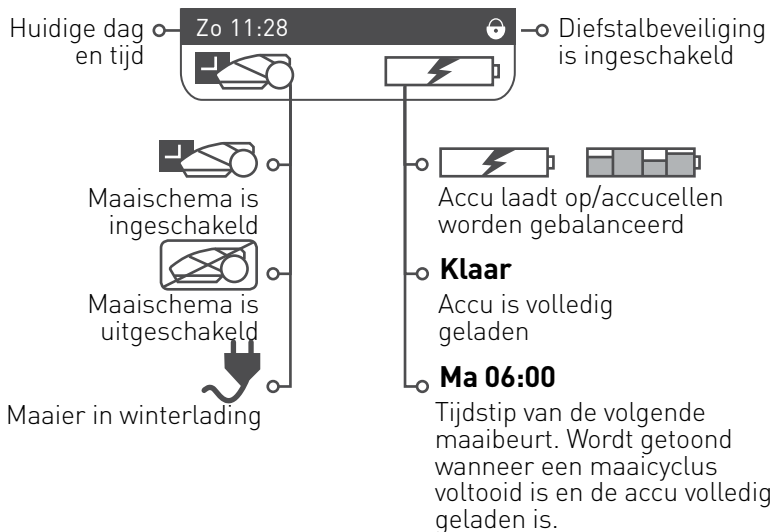

Ledlampje basisstation

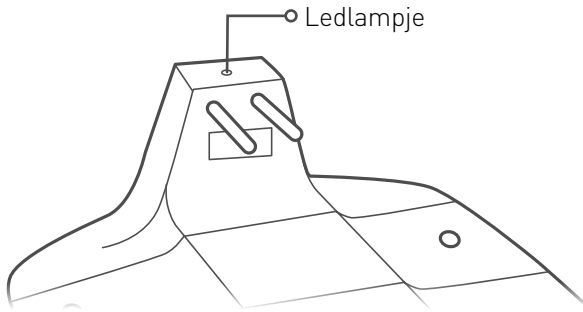

| Indicatie | Betekenis |
|--------------------------|--|
| Continu groen | Signaal van de perimeterdraad OK; de maaier bevindt zich in het basisstation |
| Knippert groen | Signaal van de perimeterdraad OK; de maaier bevindt zich buiten het basisstation |
| Snel knipperend rood | Perimeterdraad is beschadigd of niet aangesloten |
| Langzaam knipperend rood | Perimeterdraad slecht aangesloten of te lang |
| Continu rood | Defecte voeding |

2 Menu-structuur

Raadpleeg ons online helpcenter voor een volledige beschrijving van alle menuopties.

Navigeer door de menu's met de **pijlen** en selecteer door op **GO** te drukken.



Gazonopties

Configureer het gazon en de maaiparameters

-  **Inactieve uren**
Stel periodes zonder maaien in
-  **Maaien gazonbezetting**
Bepaal hoe vaak uw gazon wordt gemaaid
-  **Zones**
Voeg zones toe, verwijder of bewerk ze
-  **Eilanden**
Schakel de eilandfunctie in/uit
-  **Hou draadafstand**
Beperk bandensporen langs de rand van het gazon
-  **Slim maaien**
Verbeter de efficiëntie van het maaien
-  **Turbo maaien**
Maai sneller en krachtiger (voor de eerste maaibeurt van het seizoen)
-  **Programma aan/uit**
Schakel de automatische werking per zone in/uit



Maaieropties

Configureer de gebruikersvoorkeuren

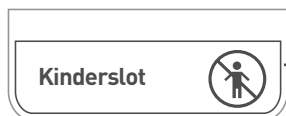

Kinderslot

Vergrendel het toetsenbord om toevallig indrukken te voorkomen



Antidiefstal

Beveiliging met pincode en alarm tegen diefstal

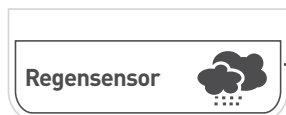

Regensensor

Stopt de werking automatisch bij regen/nat weer



RoboHome

RoboHome-accessoire aan/uit



Dag en tijd

Stel de datum en tijd in



Energie besparend

Minimaliseer het stroomverbruik en schakel de automatische werking uit om te voldoen aan de CEC/DoE-regelgeving. Verschijnt alleen als het Programma op Uit staat.

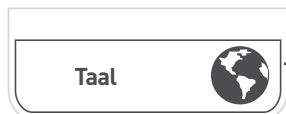

Taal

Wijzig de menutaal van de maaier

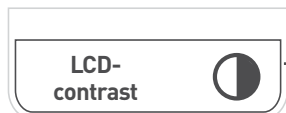

LCD-contrast

Regel het contrast van het LCD-scherm



Geluid

Schakel het geluid in/uit



Signaaltype

Wijzig deze om storingen met andere robotmaaiers te voorkomen

3

Automatische werking

Leer de automatische werking te configureren en ze indien nodig handmatig te omzeilen/op te heffen

- De ingestelde oppervlakte van het gebied bepaalt automatisch de vereiste maaitijd voor het gazon - de duur van een "maaicyclus"
- De maaier voert normaal verscheidene opeenvolgende maaibeurten uit, tot een volledige maaicyclus voltooid is
- Elke maaibeurt begint op een vooraf bepaald tijdstip, nadat de maaier volledig opgeladen is
- U kunt de automatische werking op bepaalde tijdstippen beperken via de instelling Inactieve uren
- Na de voltooiing van een maaicyclus blijft de maaier in het basisstation tot de volgende cyclus begint
- Het interval tussen de maaicycli wordt door de instelling Maaifrequentie bepaald
- Indien nodig kan via de instelling Maai uren extra maaitijd worden toegevoegd om de resultaten van het maaien te verbeteren.

Vertel uw maaier hoe vaak hij moet maaien

Maaifrequentie* bepaalt de frequentie van de maaicyclusen. Hoe hoger de frequentie, hoe vaker uw gazon wordt gemaaid, en omgekeerd.

Maaifrequenties:

Laag - 1 maaicyclus per week

Gemiddeld - 2 maaicyclusen per week

Hoog - Het gazon wordt elke dag gemaaid)

*Deze optie is alleen beschikbaar voor zones met een basisstation.

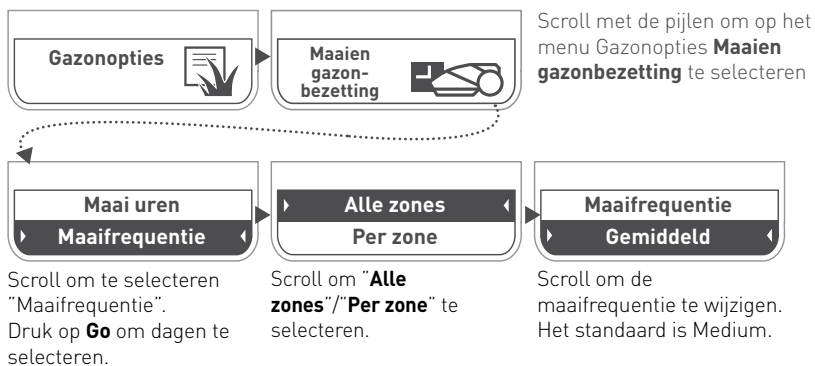

Besluit wanneer u het gazon zelf wilt gebruiken

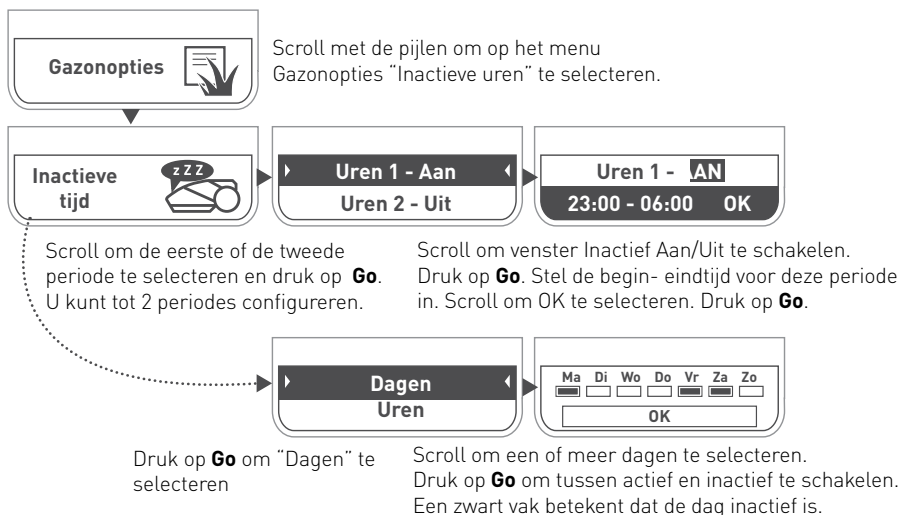

Wanneer u inactieve tijden instelt, moet u zorgen dat er genoeg tijd is voor uw maaier om zijn werk te doen. Indien de beschikbare maaitijd te kort is voor de grootte van uw gazon, zal de maaier u informeren.



TIP

Als u maaitijd nodig hebt

Als de maairesultaten niet bevredigend zijn, kunt u met de optie "Maai uren" de duur van de maaiacyclus voor uw ingestelde oppervlakte aanpassen (in procenten):

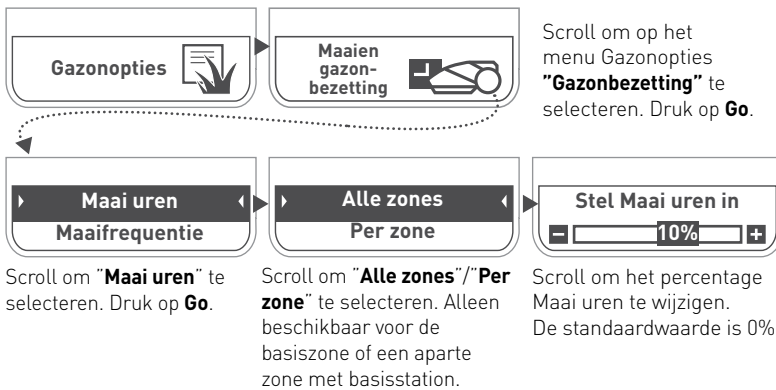

Onderbreek automatische werking indien nodig

De automatische werking is standaard ingesteld. Als u een automatische werking om welke reden dan ook wilt onderbreken, kunt u dit eenvoudig doen door 5 seconden op de STOP-knop te drukken terwijl de maaier zich in het basisstation bevindt. Om de automatische werking weer in te schakelen, herhaalt u het proces.

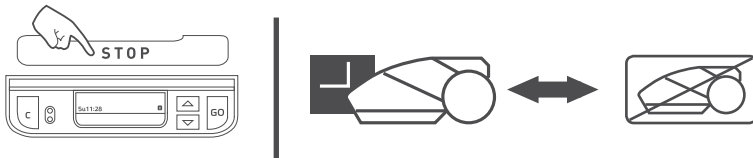

Als u de automatische werking in een bepaalde zone van uw gazon wilt onderbreken, kunt u dat via het Programma Aan/Uit menu (P021) doen. Als Programma uitgeschakeld is voor een gegeven zone, zal de maaier die zone overslaan maar toch de rand van het volledige gazon blijven maaien.

4

Handmatige bediening

De handmatige bediening wordt gebruikt om de maaier los van het maaischema te laten werken.

Handmatige bediening met of zonder randmaaieren

Handmatige bediening starten:



Scroll naar de zone die de maaier moet maaien.
Druk op **Go**.

Druk op **Go**.

Scroll naar de werkingsmodus (Rand + Maaien of alleen Maaien).
Druk op **Go**.

5

Kenmerken - Hoe te

De maaihoogte instellen

- Open het deksel bovenaan de maaier.
- Stel de maaihoogte in door aan knop (A) te draaien terwijl u ze indrukt. De maaihoogte wordt links van knop (B) weergegeven
- Het bereik van de maaihoogte is 20-80 mm

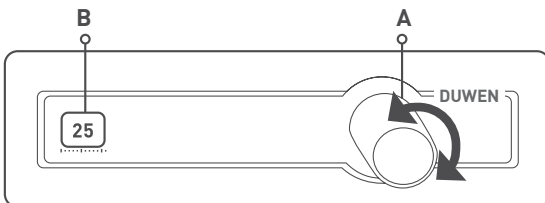

Kinderslot

Deze functie is standaard uitgeschakeld. Om deze functie in te schakelen:

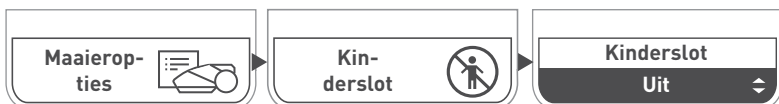

Scroll met de pijlen om op het optiemenu van de maaier "Kinderbeveiliging" te selecteren

Druk op **Go**.

Scroll om aan/uit te selecteren.
Druk op **Go**.

Om de vergrendelde toetsen tijdelijk vrij te geven:

Druk op de pijl Op en daarna Terug.

Als u verder niets doet, worden de toetsen na 30 min. weer vergrendeld.

Diefstalbeveiliging / Veiligheidsleutel

De diefstalbeveiliging/veiligheidsleutel verhindert het gebruik of het verrijden van de maaier, tenzij na het invoeren van een geldige code. De diefstalbeveiliging geeft bovendien een alarm wanneer de maaier zonder uw toelating uit het opgegeven gebied wordt verwijderd. Deze functie is standaard uitgeschakeld. Om ze voor het eerst in te schakelen:

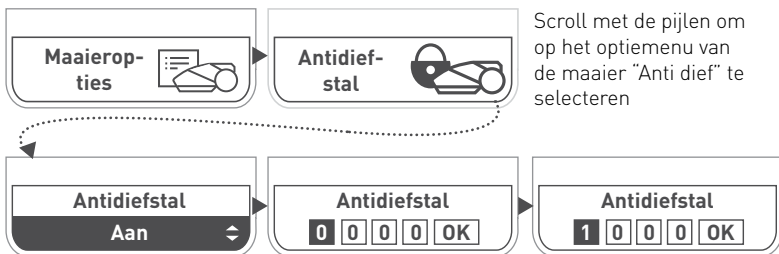

Scroll om "Aan" te selecteren. Druk op **Go**.

Scroll om de pincode in te stellen. Druk na elk cijfer op **Go** om naar het volgende te gaan.
Druk op **Go** om te bevestigen.

Scroll met de pijlen om op het optiemenu van de maaier "Anti dief" te selecteren

Voer dezelfde pincode van 4 cijfers opnieuw in om te bevestigen.
Druk op **Go** om te bevestigen.

6

Periodiek onderhoud



WAARSCHUWING

Gevaar op ernstige verwonding en schade!

Zet de veiligheidsschakelaar altijd uit voor u de maaier optilt. De messen zijn zeer scherp. Het kan ernstige snijwonden of rijtwonden veroorzaken. Draag altijd stevige werkhandschoenen wanneer u met of rond messen werkt. Gebruik NOOIT een beschadigd of gebroken mes. Slijp het mes NOOIT met de hand.

Eenmaal per maand:

- Inspecteer de onderkant van de maaier. Reinig indien noodzakelijk. Verwijder voorzichtig (met een stokje of een soortgelijk voorwerp) opgehoopte grasresten van de onderzijde van het maaidek.
- Controleer de perimeterdraad en voeg pennen toe waar hij los is en de grond niet raakt. Als het gazon in de loop van de seizoenen verandert, moet u de draad aanpassen.
- Inspecteer het basisstation en verwijder modder en vuil zodat de maaier het station goed kan binnenrijden.



BELANGRIJK!

Gebruik NOOIT een hogedrukreiniger om de maaier schoon te maken.

Vloeistoffen kunnen onderdelen beschadigen. Gebruik alleen een vochtige of natte doek om het oppervlak schoon te vegen.

Opslag in de winter

De maaier

- Laad de maaier volledig op in zijn basisstation
- Schakel hem uit en verwijder de zekering
- Reinig de maaier en bewaar hem binnenshuis, in een droge omgeving met een temperatuur boven 0°C.

Basisstation

- Het basisstation heeft geen winteropslag nodig. Het mag in de winter op het gazon blijven.
- Het is aanbevolen dat u tijdens de winteropslag de stekker uit het stopcontact haalt.

Onderhoud voor de winter

- Voor een beter onderhoud en een betere conditie van uw maaier is het aanbevolen dat u hem naar een erkende dealer brengt voor service, vooraleer u hem voor de winter opbergt.
- Het onderhoud voor de winter omvat werkzaamheden zoals het reinigen van de onderdelen van de maaier, het controleren op versleten onderdelen (zoals messen, aandrijfwielen en andere bewegende delen) en deze indien nodig vervangen, de functies en veiligheidscomponenten van de maaier testen, de accu controleren en een nieuwste softwareversie uploaden, mogelijk inclusief nieuw toegevoegde functies.

7

Probleemoplossing

| Weergegeven bericht | Waarschijnlijke oorzaak / Gebeurtenis | Oplossing |
|--|---|--|
| Buiten zone | De perimeterdraad ligt te dicht bij de rand. | Leg de draad dicht bij de binnenkant van het gazon. |
| | De helling van het gazon bij de rand is te steil, zodat de maaier wegglijdt. | Neem geen zones met zeer steile hellingen in de perimeter op. |
| | De rand van het gazon is te hobbelig. | Vul gaten en kuilen om de grond te egaliseren. |
| Ben vastgereden | De maaier is vastgelopen. Hij kan niet verder rijden. | Controleer het terrein op kuilen of niveaunderschillen. Vul ze met aarde. |
| | | Controleer of de perimeterdraad niet te dicht bij de rand ligt. Leg de draad dicht bij de binnenkant van het gazon. |
| Controleer de maaihoogte | Het maaisysteem is overbelast omdat het gras te hoog is of omdat een obstakel in de weg zit of om de messen gewikkeld is. | Zet de veiligheidsschakelaar uit en inspecteer de messen. Verwijder vreemde voorwerpen of blokkeringen in het maaidak. |
| | | Stel de maaihoogte hoger in en schakel Turbo maaien in. |
| Kijk voeding na | Er is een tijdelijke stroomuitval. | Controleer of de stekker goed in het stopcontact zit. |
| | De voeding is niet goed aangesloten op het stopcontact. | Controleer of de stekker goed in het stopcontact zit. |
| | Er wordt geen laadstroom gedetecteerd. | Maak de laadcontacten van het basisstation schoon en controleer het basisstation goed op de voeding aangesloten is. |
| Geen draadsignaal / Wacht op draadsignaal | De voeding is niet op het stopcontact aangesloten of er is een tijdelijke stroomuitval. | Controleer of het basisstation aangesloten is op het stopcontact. |
| | De signaalgenerator moet misschien opnieuw worden opgestart. | Neem de stekker uit het stopcontact, wacht 10 seconden en plaats hem terug. |
| | De perimeterdraad is niet aangesloten op het basisstation. | Controleer de aansluiting van de perimeterdraad op het basisstation. |
| | De perimeterdraad is doorgesneden. | Controleer of de perimeterdraad niet onderbroken is. |

8

Vaak gestelde vragen



De maaier rijdt het basisstation niet goed binnen en mist soms de laadcontacten

De ingang tot het basisstation is niet vlak. Nivelleer het terrein om het traject naar het basisstation vlak te maken. Zorg dat de perimeterdraad recht en gecentreerd is, helemaal onder het basisstation.



De regensensor werkt niet meer

Na een bepaalde tijd in de buitenlucht kunnen de pennen van de regensensor geoxideerd raken en dus minder gevoelig zijn voor regen. Probeer de pinnen te schrobben met een stevige, vochtige doek.



Slechte maaikwaliteit

De messen kunnen bot zijn. Zet de veiligheidsschakelaar uit en verwissel de messen of vervang ze. Gebruik zware veiligheidshandschoenen wanneer u de messen inspecteert. Het gras kan nat zijn. Voor de beste maaikwaliteit laat u de maaier werken wanneer het gras droog is. Het is aanbevolen om niet in de vroege ochtend te maaien.



Ongelijkmatig maaien

Beperkt de Inactieve uren tot het minimum zodat de maaier zijn cyclus sneller voltooit. Verklein in het snelle groeiseizoen de tijd tussen de maaicyclusen via de instelling **Maaifrequentie**. Verhoog de toegekende maaitijd met de instelling **Maai uren** om een complexe vorm van het gazon te compenseren.



Het duurt lang voor de maaier uit het basisstation vertrekt

Houd de knop Op gedurende 1 seconde ingedrukt terwijl de maaier zich in het basisstation bevindt. De reden waarom de maaier niet vertrekt, wordt gedurende 3 seconden weergegeven. Raadpleeg ons online helpcenter voor een gedetailleerde beschrijving van de codes bij niet-vertrek.

Neem
contact met
ons op



WWW.ROBOMOW.COM



DOC6011H_NL

robomow.com f